

# CATCH

WINDOW DECORATION

## Montagehandleiding Houten Jaloezie

(35 en 50 mm met optioneel zijgeleiding)

### Montage (afb. 1.0)

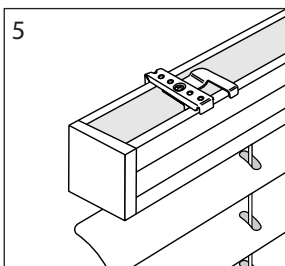
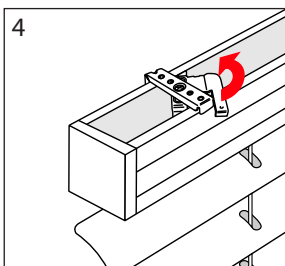
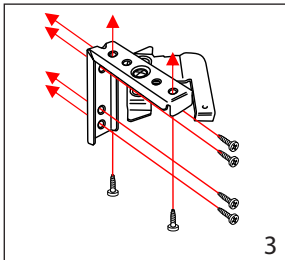
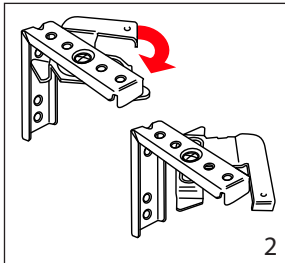
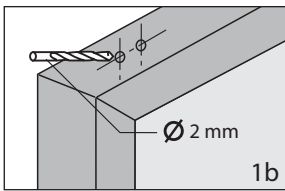
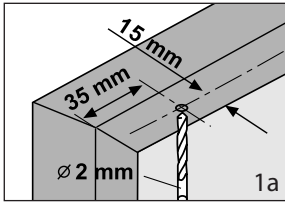

- 1: Haal uw houten jaloezie voorzichtig uit de verpakking.
- 2: Plaats de plafond-/ wandsteun op de juiste plaats van uw kozijn of wand en schroef deze stevig vast (LET OP: wel voorboren). Plaats de steunen bij in de dag montage in ieder geval minimaal 35 mm uit de hoeken van het kozijn (zie afb. 1.0/1 t/m 3).
- 3: Hang uw houten jaloezie op aan de openstaande schaarsteunen en druk de schaarscharnier dicht tot u een klik hoort (zie afb. 1.0/4 en 5).
- 4: Indien u voor zijgeleiding heeft gekozen, kunt u kiezen voor in of op de dag montage (zie afb. 2.0).

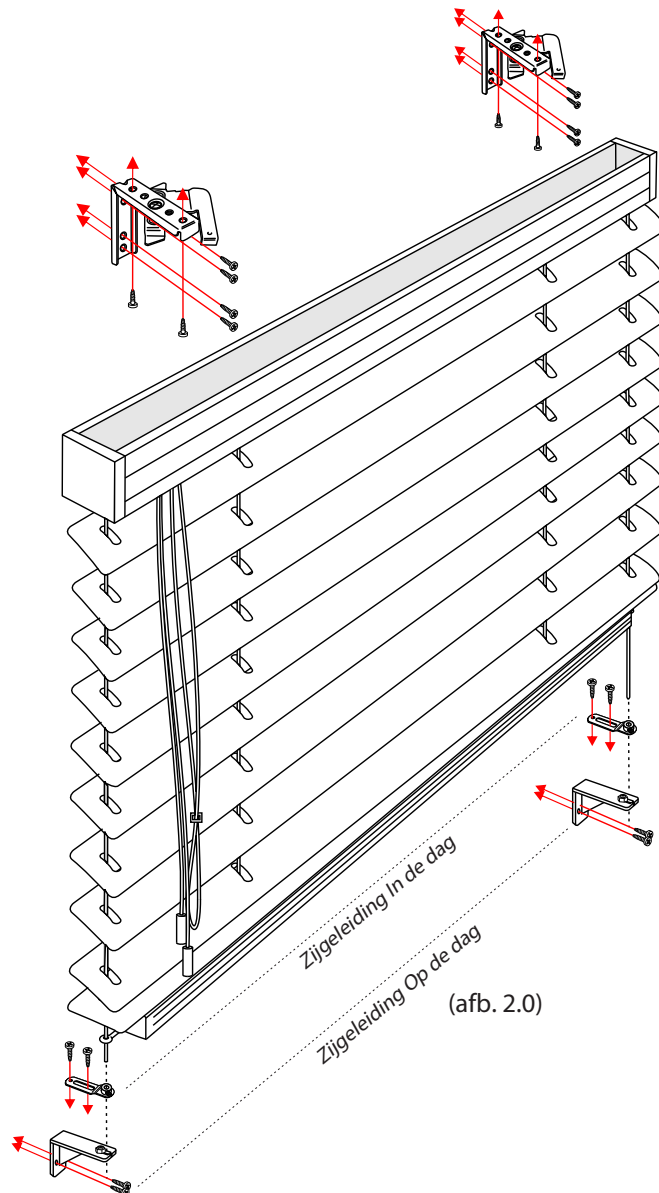

- 5: Voor demontage klik de schaarscharnier open en haal de jaloezie los (zie afb. 3.0/1 en 2).

### Demontage (afb. 3.0)

