

CATCH

WINDOW DECORATION

Montagehandleiding Vouwgordijn (optioneel zijgeleiding)

Wandmontage (afb. 1.0)

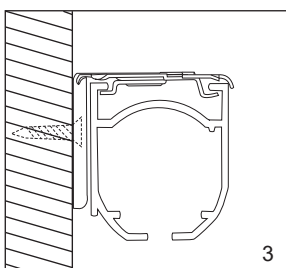
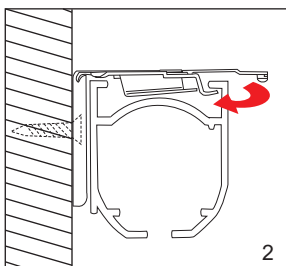
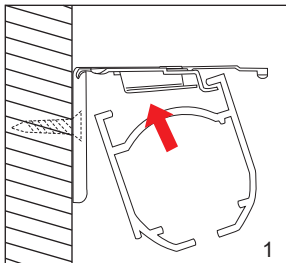

Plafondmontage (afb. 2.0)

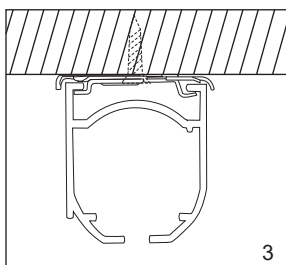
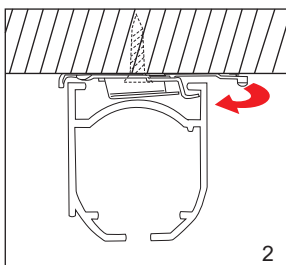
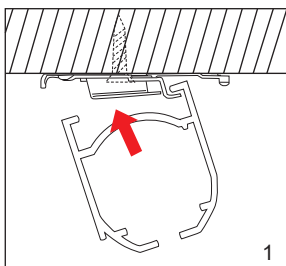

- 1: Haal uw vouwgordijn voorzichtig uit de verpakking.
- 2: Plaats de plafond-/ wandsteun op de juiste plaats van uw kozijn of wand en schroef deze stevig vast. Plaats de steunen in ieder geval minimaal 80 mm uit de hoeken van het profiel (zie afb. 3.0).
- 3: Hang uw vouwgordijn op aan de openstaande schaarsteunen (zie afb. 1.0/1 t/m 3 voor wandmontage of 2.0/1 t/m 3 voor plafondmontage). Druk de schaarscharnier dicht tot u een klik hoort. Zie het voorbeeld hieronder.



Schaarscharnier
openstaand

Schaarscharnier
dicht (vergrendeld)

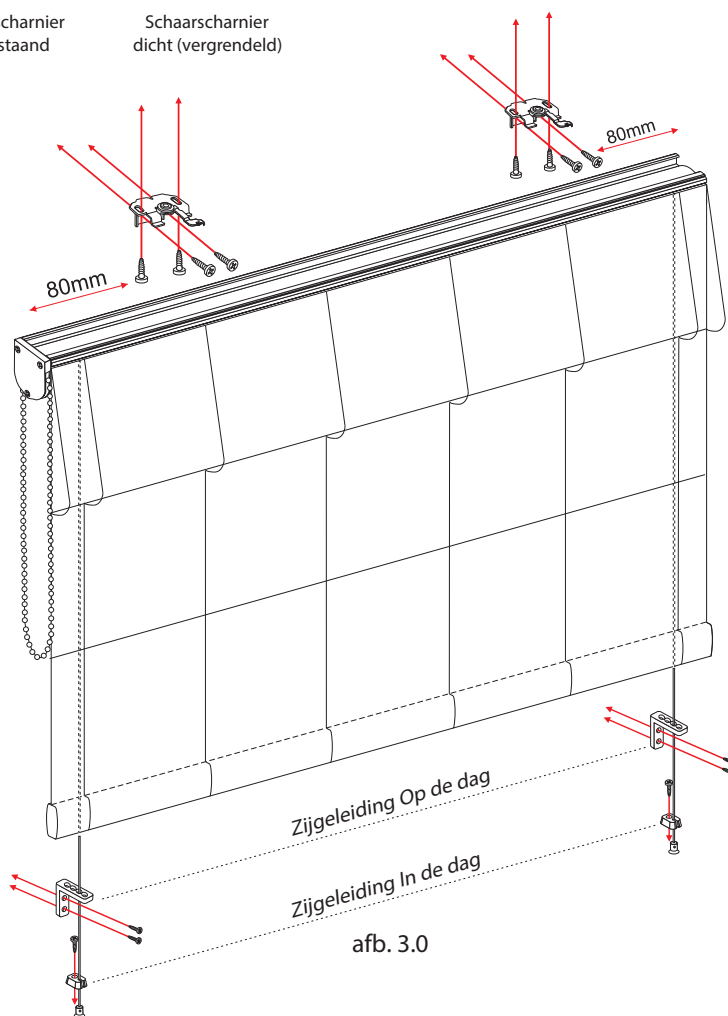

- 4: Indien u voor zijgeleiding heeft gekozen kunt u kiezen voor montage in of op de dag (zie afbeelding 3.0).
- 5: Naast montage direct op de wand, kunt u ook kiezen voor montage d.m.v. een afstandsteun (zie afbeelding 4.0).

Afstandsteun (optioneel) (afb. 4.0)

